

Trockenbauprofile 2024

Ausgabe XIX

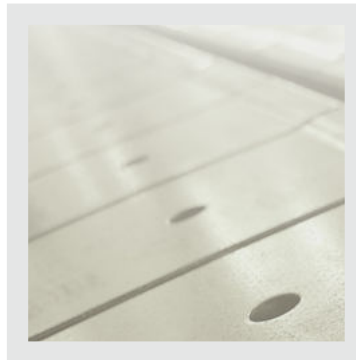

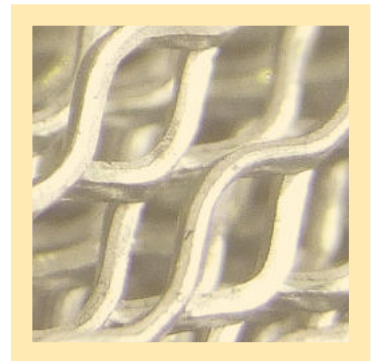
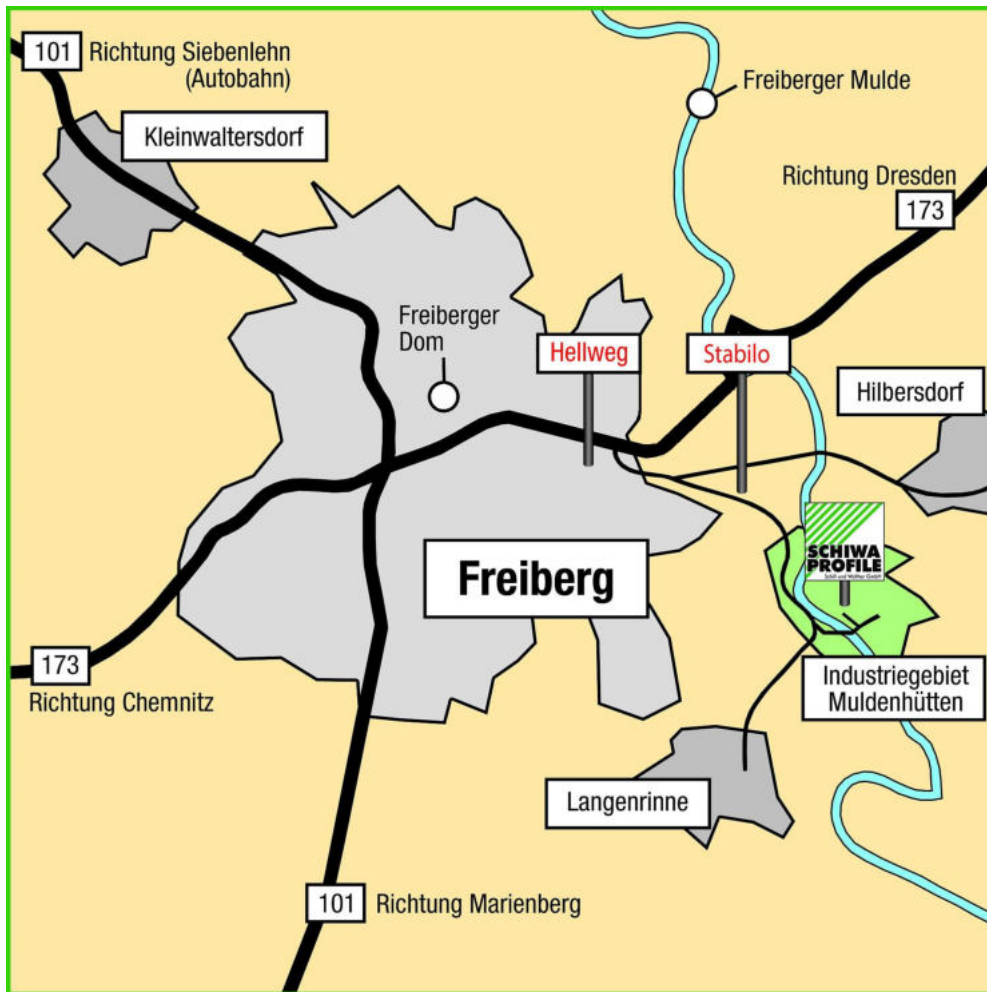

Inhaltsverzeichnis

Inhalt	Seite
Inhaltsverzeichnis nach Seitenzahlen	4
Inhaltsverzeichnis nach Artikelnummern	5
Profile und Zubehör für Wandsysteme	6-9
Kantenprofile	10-12
Abschlussprofile für Gipskartonplatten	13-14
Einfassprofile für Gipskartonplatten	14-15
Profile und Zubehör für Unterkonstruktionen mit Gipskartonplatten	16-22
Verlegehinweise für CD-Profile und Zubehör nach DIN 18182	23
Beschreibung für die Verlegung von CD-Profilen und Zubehör nach DIN 18182	24
Montagetabelle nach DIN 18181	25
Aufbauanleitung für Vorsatzschalen und Metallständerwände	26
Montagetabelle nach DIN 18168 / DIN 18181 (geschraubte Ausführung)	27
Konstruktionsübersicht und Massenermittlung nach DIN 4103 Teil 1 / DIN 18183	28
Schalldämmrichtwerte für Standardprofile	29
Allgemeine Geschäftsbedingungen	30-31

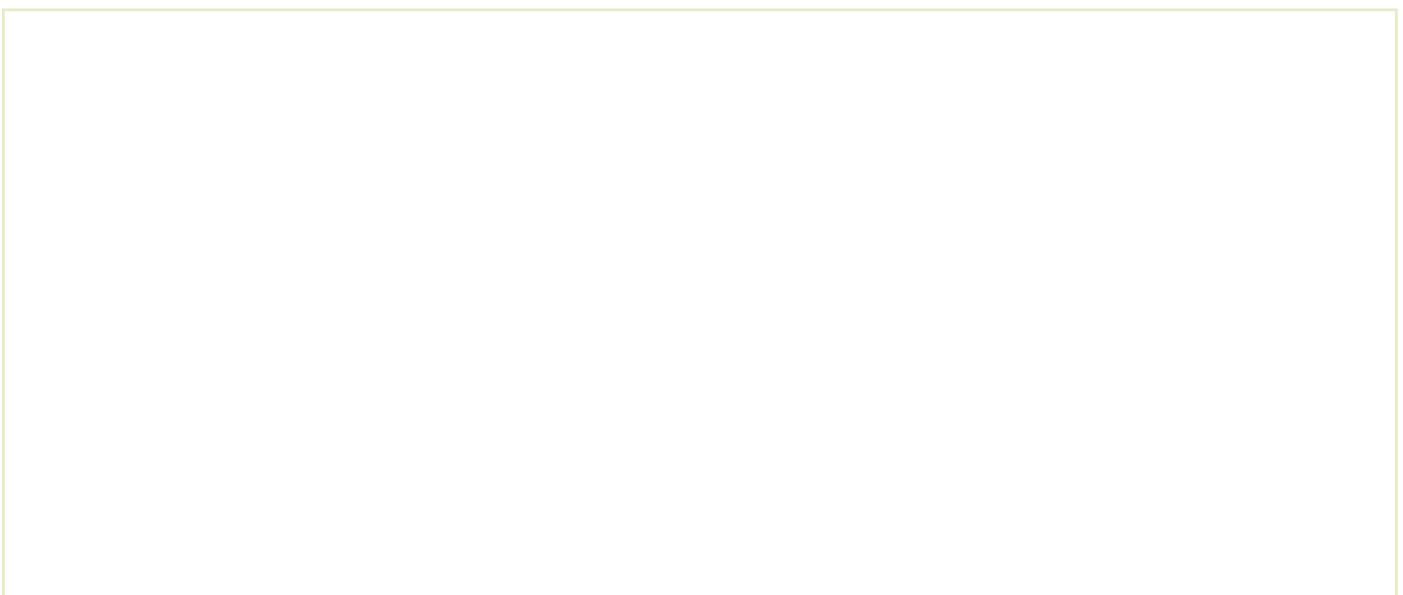

Artikelnummer	Seite	Artikelnummer	Seite	Artikelnummer	Seite	Artikelnummer	Seite
<p style="text-align: center;">Profile und Zubehör für den Trockenbau</p>		80260	8	1234	13	85100/H	20
		80275		1233		86100	
		80300		1236, 2236, 1237		86100H	
		80325		1238, 2238, 1239		86200	
		80350		1244, 2240, 1245	83501	21	
		80375		1255, 1256, 1257	83503		
		80400		1258, 1259, 1260	96100		
		81260		1250, 1251, 1252	96200		
		81275		9291, 9293	94100		
		81300		9295	94140		
81325	15	9501	94240				
81350		1261	95010				
81375		2261	95020				
81400		1262	95030				
82260		2262	95040				
82275		1263	95050				
82300		2263	95060				
82325		1264	95070				
82350		1265	95080				
82375		2266	95090				
82400	2267	95100					
51300	2268	95110					
72400	6	2269	95120				
74400		2270	95130				
75400		9	71300	95140			
52400			71400	95150			
54400			51300	92100			
71300			70119	22			
71400			70260				
71300			70310				
71400			70400				
51300			9250				
70119	9252						
70260	83100						
70310	83100/H-W						
70400	83101						
9255	83200						
70119	83300						
70260	84100						
70310	18	19	22				
70400				87100			
9250				88100			
9252				97200			
83100							
83100/H-W							
83101							
83200							
83300							
84100							
87100							
88100							
97200							
70119	7	10	11	12			
70260					9296		
70310					3269		
70400					3272		
76250					3275		
76260					3271		
76275					3276		
76300					3279		
76325					1279		
76350					1278		
76375	12	12	12	12			
76400					1281		
76450					1282		
76500					9279		
78250					9270		
78260					4279		
78275							
78300							
78325							
78350							
78375							
78400							
78450							
78500							
79250							
79260							
79275							
79300							
79325							
79350							
79375							
79400							
79450							
79500							



Inhaltsverzeichnis nach Artikelnummern

Artikelnummer	Seite	Artikelnummer	Seite	Artikelnummer	Seite	Artikelnummer	Seite
1233	13	70260	7	82275	8	96100	20
1234	13	70260	16	82300	8	96200	21
1236	13	70310	7	82325	8	96300	22
1237	13	70310	16	82350	8	97200	19
1238	13	70400	7	82375	8		
1239	13	70400	16	82400	8		
1244	13	71300	6	83100	17		
1245	13	71300	16	83100/H-W	17		
1250,1251,1252	14	71400	6	83101	17		
1255	14	71400	16	83200	18		
1256	14	72400	6	83300	18		
1257	14	74400	6	83501	20		
1258	14	75400	6	83503	20		
1259	14	76250	7	83600	22		
1260	14	76260	7	83700	22		
1261	15	76275	7	83702	22		
1262	15	76300	7	83703	22		
1263	15	76325	7	83710	9		
1264	15	76350	7	84100	18		
1265	15	76375	7	85100/H	20		
1278	11	76400	7	86100	20		
1279	11	76450	7	86100H	20		
1281	12	76500	7	86200	20		
1282	12	78250	7	87100	19		
2236	13	78260	7	88100	19		
2238	13	78275	7	90125	22		
2240	13	78300	7	90250	22		
2261	15	78325	7	90375	22		
2262	15	78350	7	90500	22		
2263	15	78375	7	90750	22		
2266	15	78400	7	91000,91250,91500	22		
2267	15	78450	7	91030	9		
2268	15	78500	7	91050	9		
2269	15	79250	7	91070	9		
2270	15	79260	7	91095	9		
3269	10	79275	7	92050	9		
3271	10	79300	7	92051	9		
3272	10	79325	7	92075	9		
3275	10	79350	7	92076	9		
3276	11	79375	7	92100	21		
3279	11	79400	7	94100	21		
4279	12	79450	7	94140	21		
9250	16	79500	7	94240	21		
9252	17	80260	8	95010	21		
9255	8	80275	8	95020	21		
9270	12	80300	8	95030	21		
9279	12	80325	8	95040	21		
9291	14	80350	8	95050	21		
9293	14	80375	8	95060	21		
9295	14	80400	8	95070	21		
9296	10	81260	8	95080	21		
9501	15	81275	8	95090	21		
51300	6	81300	8	95100	21		
51300	16	81325	8	95110	21		
52400	6	81350	8	95120	21		
54400	6	81375	8	95130	21		
70119	7	81400	8	95140	21		
70119	16	82260	8	95150	21		

Artikelgruppe 08

Profile und Zubehör für Wandsysteme

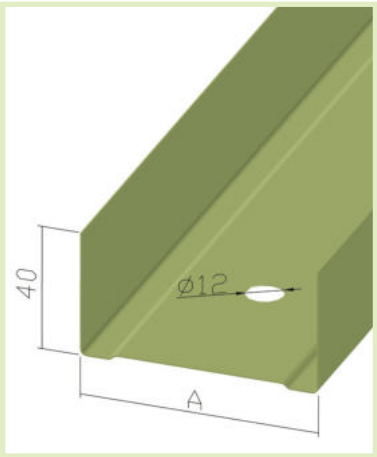
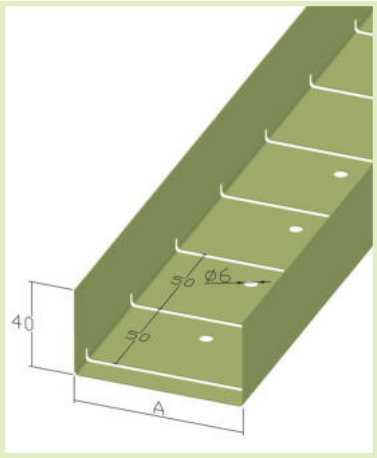
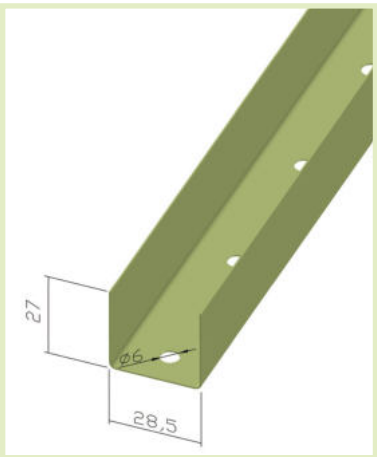
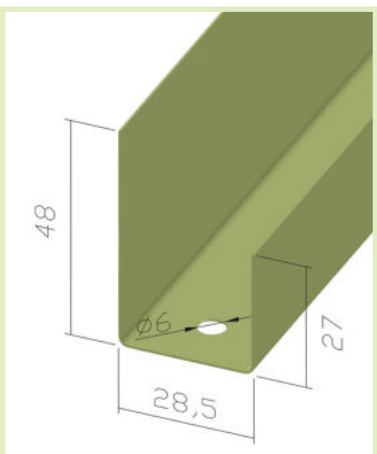
Abbildung	Artikelbezeichnung	Art.-Nr.	Länge in cm	VE Stäbe je Bund	VE Stäbe je Großbund
	U-Wandprofil verzinkt UW 50 x 40 x 0,6 Gewicht: 0,58 kg/lfm.	72400	400	8	144
	U-Wandprofil verzinkt UW 75 x 40 x 0,6 Gewicht: 0,69 kg/lfm.	74400	400	8	144
	U-Wandprofil verzinkt UW 100 x 40 x 0,6 Gewicht: 0,80 kg/lfm.	75400	400	8	120
Andere Längen auf Anfrage. Dies gilt für alle Artikel.					
	U-Wandprofil verzinkt UW 50 x 40 x 0,6 Gewicht: 0,56 kg/lfm.	52400	400	8	144
	U-Wandprofil verzinkt UW 75 x 40 x 0,6 Gewicht: 0,67 kg/lfm.	54400	400	8	144
Vorgestanzt für Rundwände					
	U-Deckenprofil verzinkt UD 28 x 27 x 0,6 Gewicht: 0,36 kg/lfm.	71300	300	12	144
	U-Deckenprofil verzinkt UD 28 x 27 x 0,6 Gewicht: 0,36 kg/lfm.	71400	400	12	144
	U-Deckenprofil verzinkt UD 48 x 28,5 x 27 x 0,6 Gewicht: 0,47 kg/lfm.	51300	300	16	144

Artikelgruppe 08

Profile und Zubehör für Wandsysteme

Abbildung

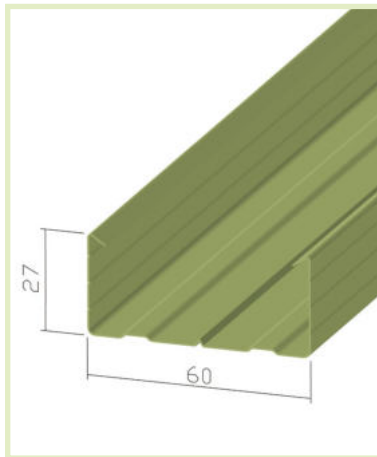

Artikelbezeichnung	Art.-Nr.	Länge in cm	VE Stäbe je Bund	VE Stäbe je Großbund
CD-Profil verzinkt	70119	119	12	144
CD 60 x 27 x 0,6 S	70260	260		
CD 60 x 27 x 0,6 R	70310	310		
Gewicht 0,56 Kg/lfm.	70400	400		

CD 60 x 27 x 0,6 S mit spitzer Einhängelasche, oder
CD 60 x 27 x 0,6 R mit runder.
 Bei Bestellung bitte mit angeben.

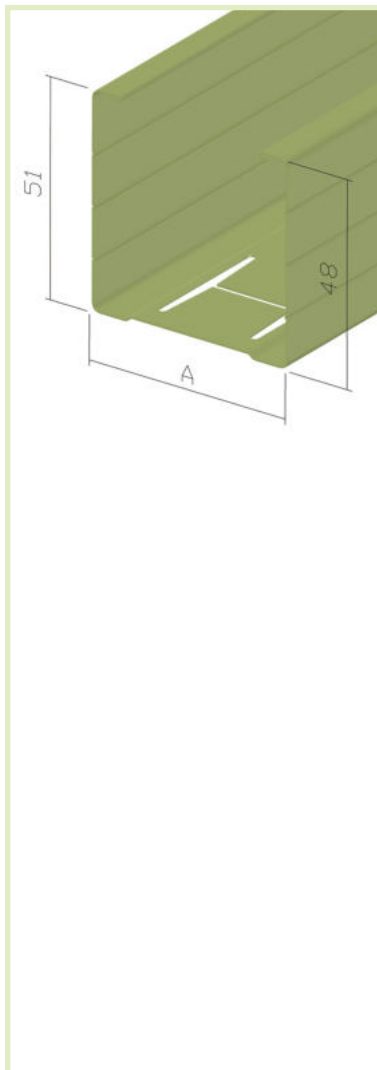

C-Ständerprofil verzinkt CW 50 x 50 x 0,6 Gewicht: 0,71 kg/lfm.	76250	250	8	144
	76260	260		
	76275	275		
	76300	300		
	76325	325		
	76350	350		
	76375	375		
	76400	400		
C-Ständerprofil verzinkt CW 75 x 50 x 0,6 Gewicht: 0,82 kg/lfm.	78250	250	8	144
	78260	260		
	78275	275		
	78300	300		
	78325	325		
	78350	350		
	78375	375		
	78400	400		
C-Ständerprofil verzinkt CW 100 x 50 x 0,6 Gewicht: 0,93 kg/lfm.	79250	250	8	120
	79260	260		
	79275	275		
	79300	300		
	79325	325		
	79350	350		
	79375	375		
	79400	400		

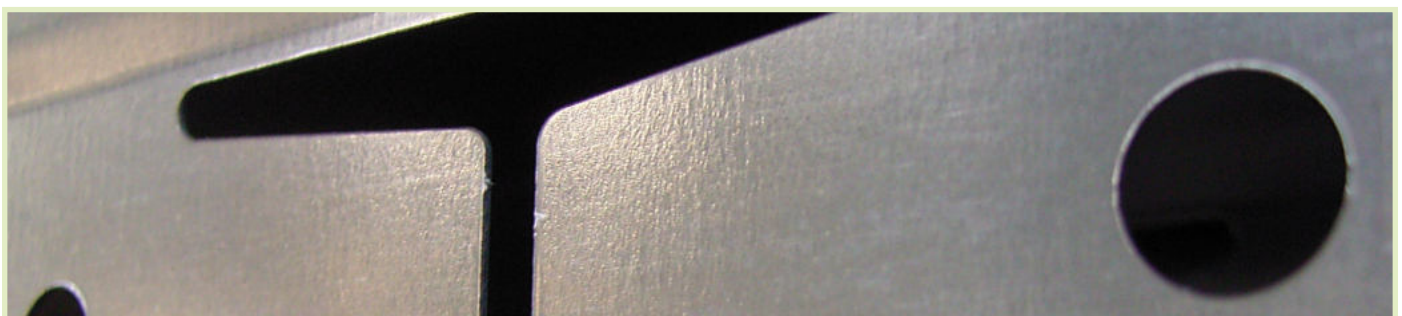

Artikelgruppe 08

Profile und Zubehör für Wandsysteme

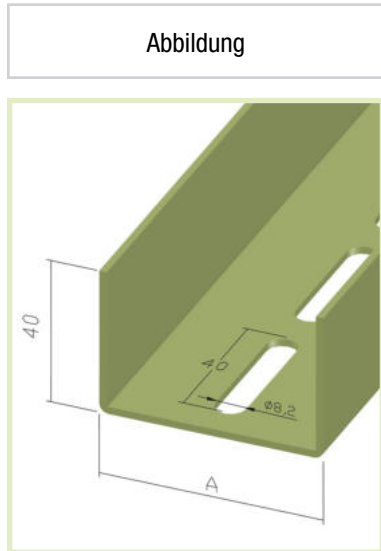

Artikelbezeichnung	Art.-Nr.	Länge in cm	VE Stäbe je Bund	VE Stäbe je Großbund
U-Aussteifungsprofil verzinkt UA 50 x 40 x 2,0 Gewicht: 1,9 kg/lfm.	80260	260	4	60
	80275	275		
	80300	300		
	80325	325		
	80350	350		
	80375	375		
80400	400			

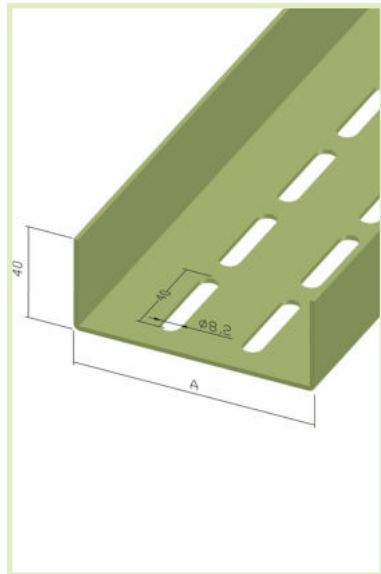

U-Aussteifungsprofil verzinkt UA 75 x 40 x 2,0 Gewicht: 2,29 kg/lfm.	81260	260	4	60
	81275	275		
	81300	300		
	81325	325		
	81350	350		
	81375	375		
81400	400			
U-Aussteifungsprofil verzinkt UA 100 x 40 x 2,0 Gewicht: 2,69 kg/lfm.	82260	260	4	60
	82275	275		
	82300	300		
	82325	325		
	82350	350		
	82375	375		
82400	400			

Artikelgruppe 05

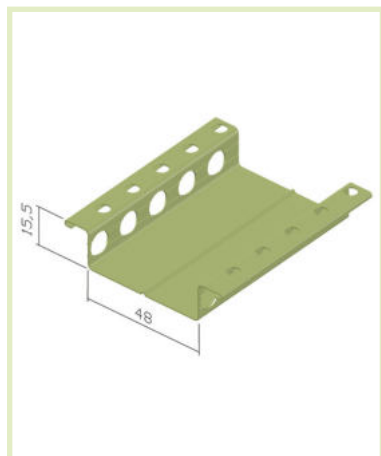

Trockenbauhutprofil Wand verzinkt Materialstärke: 0,6 mm Gewicht: 0,41 kg/lfm.	9255	230 400	10	200
---	------	------------	----	-----

Abbildung	Artikelbezeichnung	Art.-Nr.	Breite in mm	Stück je VE
	Dämmstreifen für UW-Profile 3 mm stark, einseitig selbstklebend, 30 m pro Rolle	91030 91050 91070 91095	30 50 70 95	20 Rollen 12 Rollen 8 Rollen 6 Rollen
	Anschlusswinkel für UA 50 x 40 x 2,0 Gewicht: 9,0 kg/Krt.	92050	78	100
	Montageset für UA 50 x 40 x 2,0 Gewicht: 0,4 kg/Krt.	92051	78	4
	Anschlusswinkel für UA 75 x 40 x 2,0 und UA 100 x 40 x 2,0 Gewicht: 10,5 kg/Krt.	92075	78	50
	Montageset für UA 75 x 40 x 2,0 und UA 100 x 40 x 2,0 Gewicht: 0,5 kg/Krt.	92076	78	4
	Zargensatz M 8 x 19 Stahl verzinkt Gewicht: 1,9 kg/Krt.	83710	-	100

Artikelgruppe 05

Kantenprofile

Abbildung

Werkstoff	Putzdicke in mm	Art.-Nr.	Länge in cm	VE Stäbe je Bund
-----------	-----------------	----------	-------------	------------------

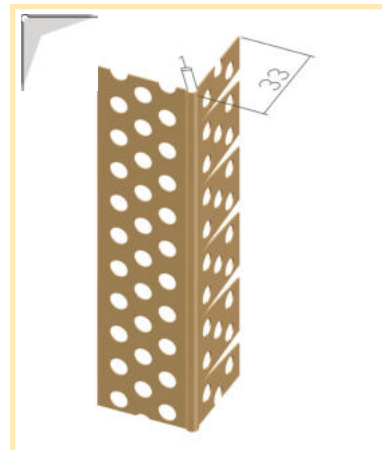

Hart-PVC (weiß)	1	9296	300	25
Bitte fordern Sie auch unseren Hauptkatalog „Putzprofile“ an.				

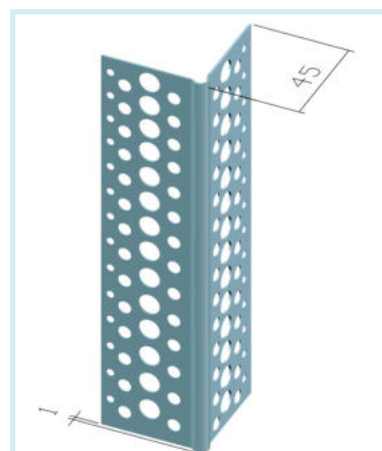

Aluminium	1	3269	250/300	25
Kantenprofil mit längerem Einputzschenkel zur Erhöhung der Stabilität und Vermeidung von Ribbildungen im Kantenbereich				

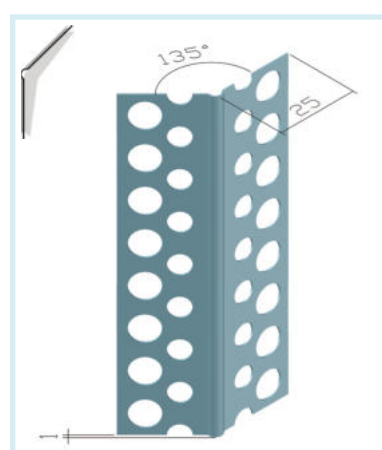

Aluminium	1	3272	250/300	50
-----------	---	------	---------	----

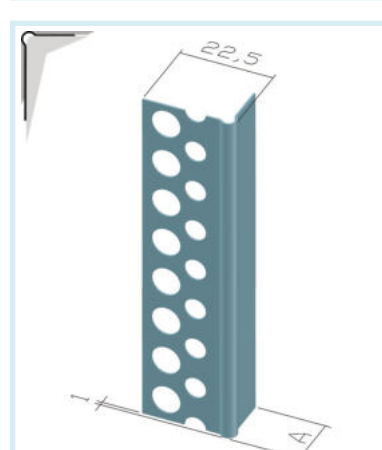

Aluminium	1	3275	250/300	50
Aluminium	1	3271	250/300	50
<p>Schenkelmaß A: Art. 3275 = 13,5 mm Art. 3271 = 10,5 mm</p>				

Artikelgruppe 05

Kantenprofile

Abbildung

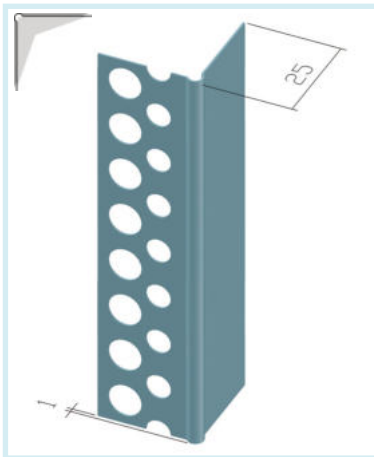

Werkstoff	Putzdicke in mm	Art.-Nr.	Länge in cm	VE Stäbe je Bund
Aluminium	1	3276	250/300	50

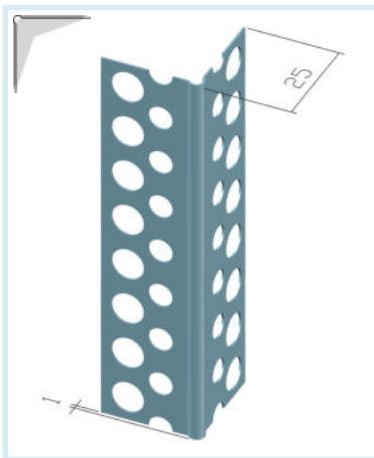

Aluminium	1	3279	200/250/300	50
sendzimir-verzinktes Stahlblech	1	1279	250	25

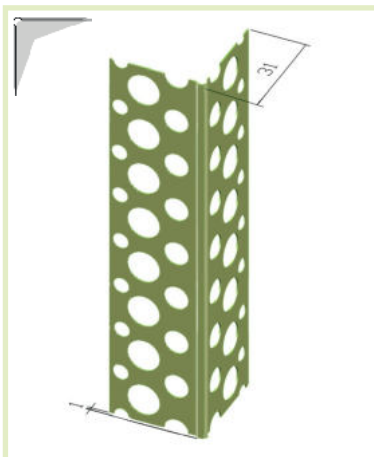

sendzimir-verzinktes Stahlblech	1	1278	250	25
---------------------------------	---	------	-----	----

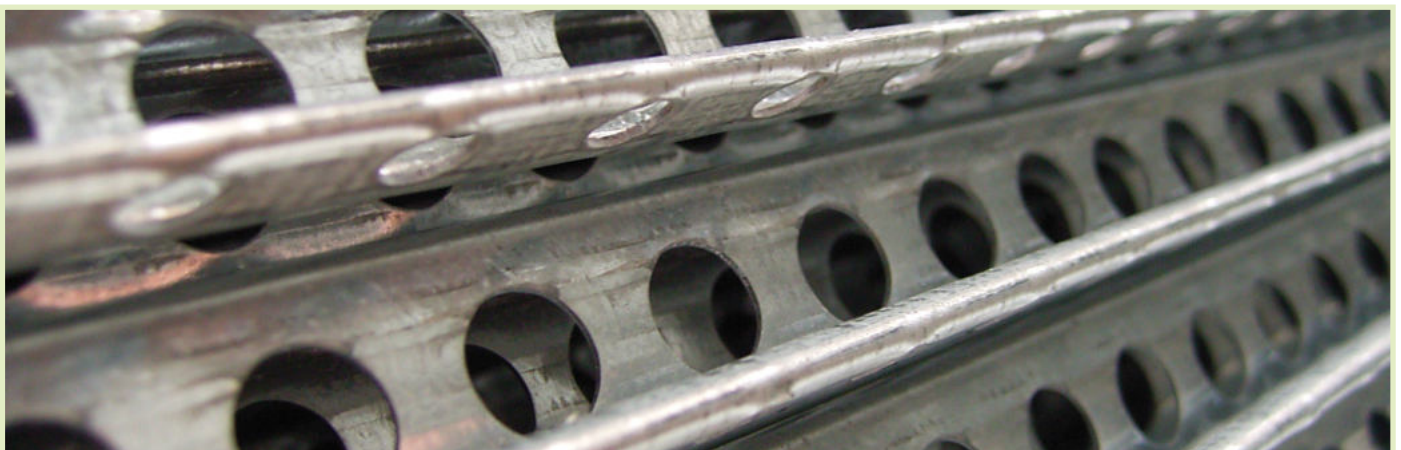

Artikelgruppe 05

Kantenprofile

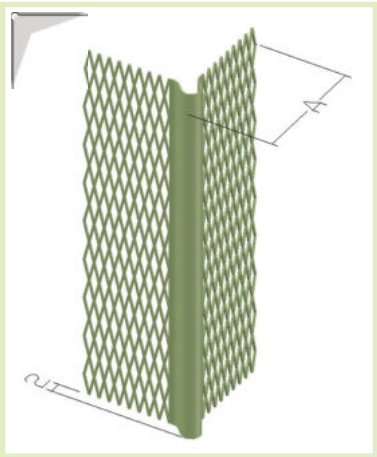
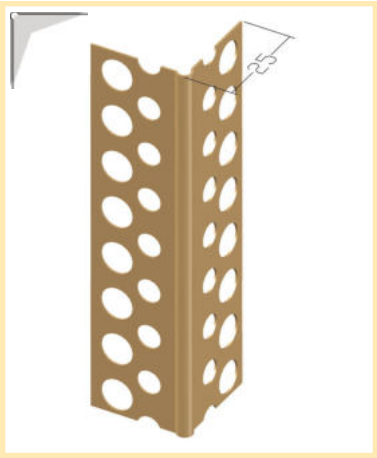
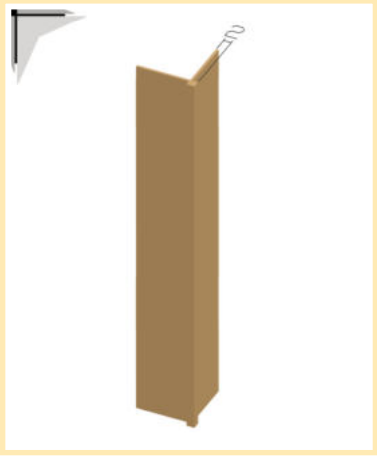
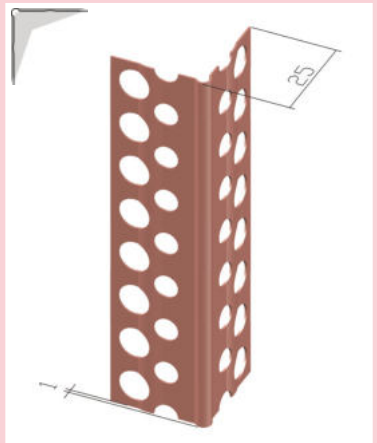
Abbildung	Werkstoff	Putzdicke in mm	Art.-Nr.	Länge in cm	VE Stäbe je Bund
	sendzimir-verzinktes Stahlblech	2	1281	250/300	25
	sendzimir-verzinktes Stahlblech	2	1282	250/300	25
<p style="text-align: center;">Schenkelmaß A:</p> <p style="text-align: center;">Art. 1281 = 27 mm Art. 1282 = 31 mm</p>					
	Hart-PVC	1	9279	250	25
	Hart-PVC	2	9270	260	60
<p style="text-align: center;">Einsatz des Tapetenkantenprofiles für dicke Tapeten (z.B.: Strukturtapeten) zur Ausbildung exakter Kanten und zum Schutz Selbiger.</p>					
	Edelstahl	1	4279	250	25

Artikelgruppe 05

Abschlussprofile für Gipskartonplatten

Abbildung

Werkstoff	GK-Plattenstärke D (+ 1,5 mm = Maß A)	Art.-Nr.	Länge in cm	VE Stäbe je Bund
-----------	---------------------------------------	----------	-------------	------------------

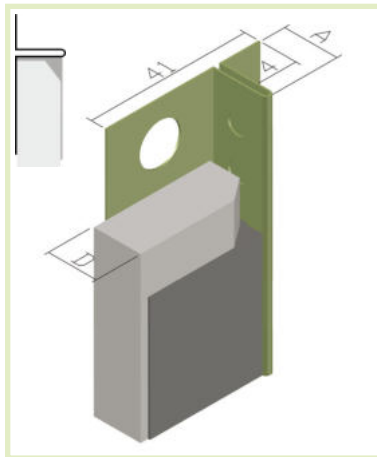

sendzimir-verzinktes Stahlblech	12,5	1234	250/300	15
sendzimir-verzinktes Stahlblech	15	1233	250/300	15
Schattenfugenschenkel: 4 mm				

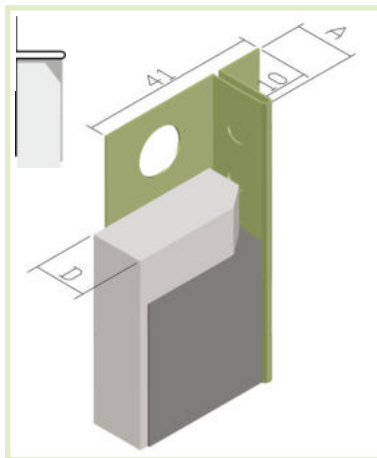

sendzimir-verzinktes Stahlblech	12,5	1236	250/300	15
sendzimir-verzinktes Stahlblech polyesterlackbeschichtet	12,5	2236	250/300	15
sendzimir-verzinktes Stahlblech	15	1237	250/300	15
Schattenfugenschenkel: 10 mm				

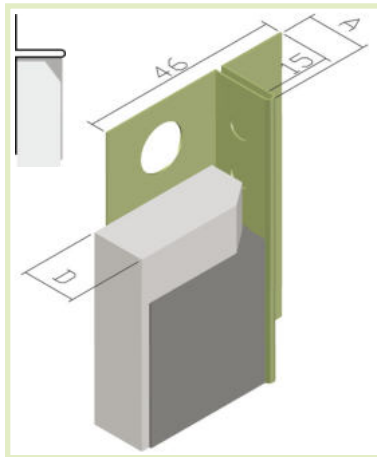

sendzimir-verzinktes Stahlblech	12,5	1238	250/300	15
sendzimir-verzinktes Stahlblech polyesterlackbeschichtet	12,5	2238	250/300	15
sendzimir-verzinktes Stahlblech	15	1239	250/300	15
Schattenfugenschenkel: 15 mm				

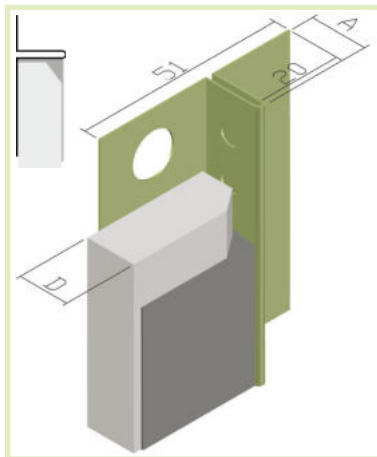

sendzimir-verzinktes Stahlblech	12,5	1244	250/300	15
sendzimir-verzinktes Stahlblech polyesterlackbeschichtet	12,5	2244	250/300	15
sendzimir-verzinktes Stahlblech	15	1245	250/300	15
Schattenfugenschenkel: 20 mm				

Abbildung

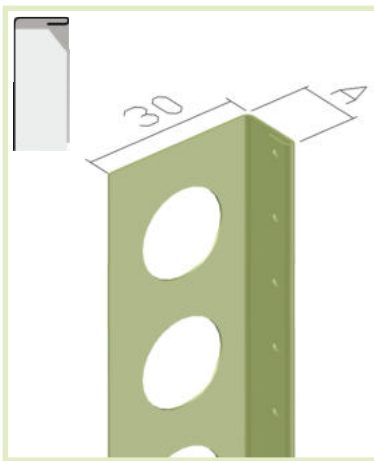

Werkstoff	GK-Plattenstärke D (+ 1,5 mm=Maß A)	Art.-Nr.	Länge in cm	VE Stäbe je Bund
sendzimir-verzinktes Stahlblech	9,5	1255	250/300	25
sendzimir-verzinktes Stahlblech	12,5	1256	250/300	25
sendzimir-verzinktes Stahlblech	15	1257	250/300	25
sendzimir-verzinktes Stahlblech	18	1258	250/300	25
sendzimir-verzinktes Stahlblech	20	1259	250/300	25
sendzimir-verzinktes Stahlblech	25	1260	250/300	25

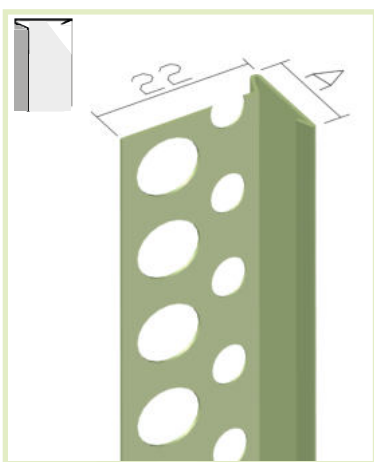

sendzimir-verzinktes Stahlblech	12,5	1250	250/275	20
sendzimir-verzinktes Stahlblech	25	1251	250/275	20
sendzimir-verzinktes Stahlblech	15	1252	250/275	20

Artikelgruppe D5

Einfassprofile für Gipskartonplatten

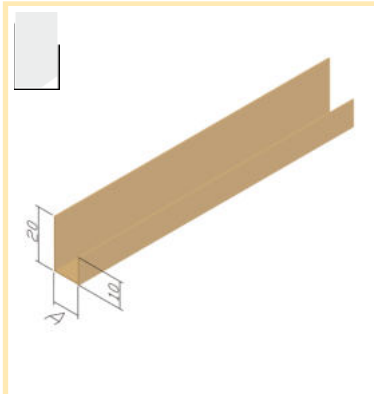

Hart-PVC	9,5	9293	250	50
Hart-PVC	12,5	9291	250/300	50

PVC-Einfassprofil für Gipskartonplatten

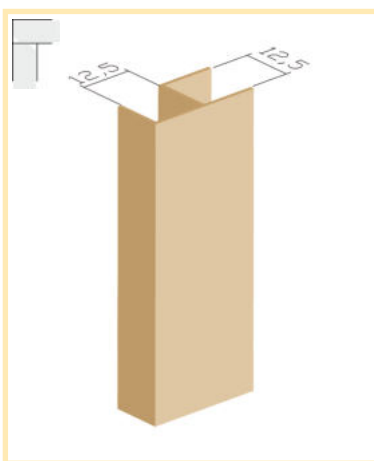

Hart-PVC	12,5	9295	250	25
----------	------	------	-----	----

PVC-Einfassprofil für Gipskartonplatten

Artikelgruppe 05

Einfassprofile für Gipskartonplatten

Abbildung

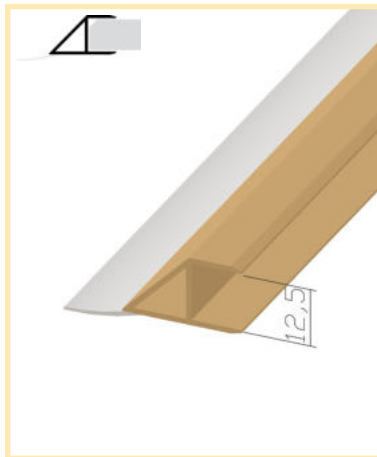

Werkstoff	GK-Plattenst. A in mm	Art.-Nr.	Länge in cm	VE Stäbe je Bund
Hart-PVC	12,5	9501	253	50

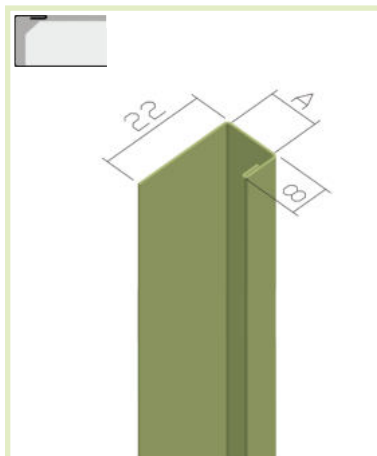
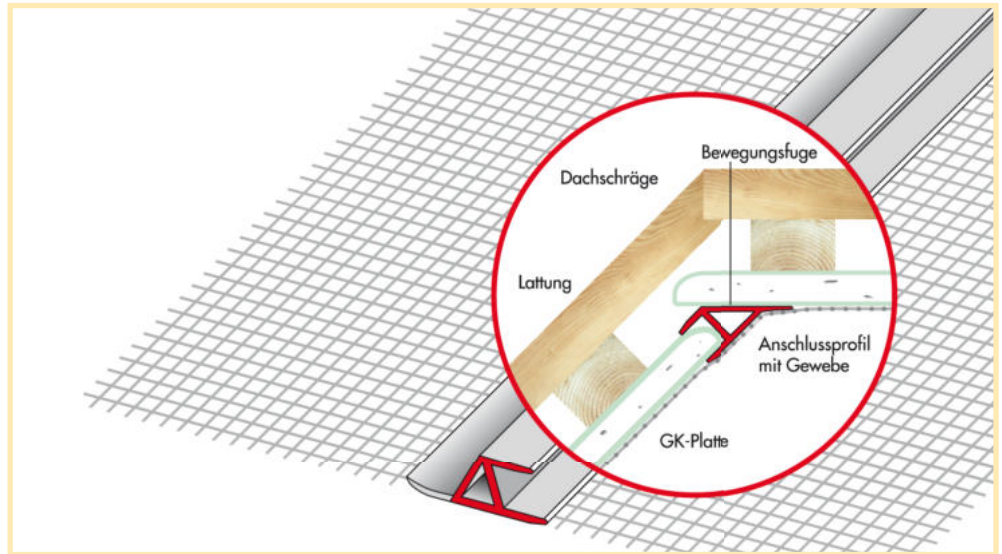

sendzimir-verzinktes Stahlblech	9,5	1261	250	25
sendzimir-verzinktes Stahlblech polyesterlackbeschichtet	9,5	2261	250/300	25
sendzimir-verzinktes Stahlblech	12,5	1262	250/300	25
sendzimir-verzinktes Stahlblech polyesterlackbeschichtet	12,5	2262	250/300	25
sendzimir-verzinktes Stahlblech	15	1263	250	25
sendzimir-verzinktes Stahlblech polyesterlackbeschichtet	15	2263	250/300	25
sendzimir-verzinktes Stahlblech	18	1264	250	25
sendzimir-verzinktes Stahlblech	20	1265	250	25

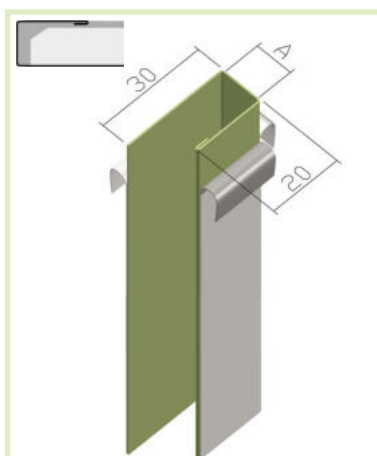

sendzimir-verzinktes Stahlblech, Polyack (weiß) mit Schutzfolie	9,5	2266	300	36
sendzimir-verzinktes Stahlblech, Polyack (weiß) mit Schutzfolie	12,5	2267	300	36
sendzimir-verzinktes Stahlblech, Polyack (weiß) mit Schutzfolie	15	2268	300	36
sendzimir-verzinktes Stahlblech, Polyack (weiß) mit Schutzfolie	18	2269	300	36
sendzimir-verzinktes Stahlblech, Polyack (weiß) mit Schutzfolie	20	2270	300	36

Artikelgruppe 08

Profile und Zubehör für Unterkonstruktionen mit Gipskartonplatten

Abbildung	Artikelbezeichnung	Art.-Nr.	Länge in cm	VE Stäbe je Bund	VE Stäbe je Großbund
	<p>U-Deckenprofil verzinkt UD 28 x 27 x 0,6 Gewicht: 0,36 kg/lfm.</p>	<p>71300 71400</p>	<p>300 400</p>	<p>12</p>	<p>144</p>
	<p>U-Deckenprofil verzinkt UD 48 x 28 x 27 x 0,6 Gewicht: 0,47 kg/lfm.</p>	<p>51300</p>	<p>300</p>	<p>16</p>	<p>144</p>
	<p>CD-Profil verzinkt CD 60 x 27 x 0,6 S Gewicht: 0,56 kg/lfm.</p>	<p>70119 70260 70310 70400</p>	<p>119 260 310 400</p>	<p>12</p>	<p>144</p>
<p>CD 60 x 27 x 0,6 S besitzt eine spitze Einhängelasche. CD 60 x 27 x 0,6 R mit runder Einhängelasche kann auf Anfrage geliefert werden.</p>					
	<p>Trockenbauhutprofil Decke verzinkt Gewicht: 0,49 kg/lfm.</p>	<p>9250</p>	<p>400</p>	<p>10</p>	<p>200</p>

Artikelgruppe 08

Profile und Zubehör für Unterkonstruktionen mit Gipskartonplatten

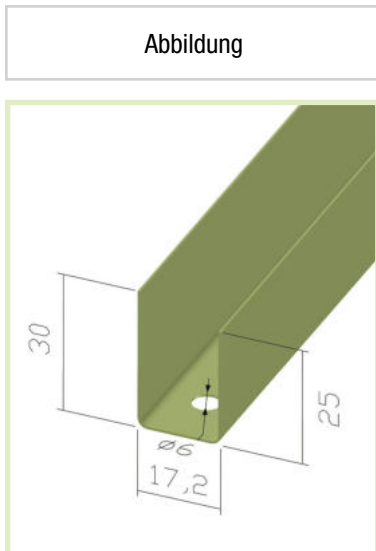

Artikelbezeichnung	Art.-Nr.	Länge in cm	VE Stäbe je Bund	VE Stäbe je Großbund
Einfassprofil für Deckenhutprofil verzinkt Gewicht: 0,33 kg/lfm.	9252	300	12	144

Artikelgruppe 08/1



Artikelbezeichnung	Art.-Nr.	Länge in mm	Stück je VE	VE Stäbe je Großbund
Ankerschnellabhänger für CD-60 , verzinkt Gewicht: 2,2 kg/Krt.	83100	80	100	-



Schnellabhänger 90° abgewinkelt für Holzlatten , verzinkt, Gewicht: 2,6 kg/Krt.	83100/H-W	90	100	-
--	-----------	----	-----	---



Schnellabhänger für CD-60 mit Spezialspannfeder , verzinkt, Gewicht: 5,6 kg/Krt.	83101	100	100	-
---	-------	-----	-----	---

Artikelgruppe 08/1

Profile und Zubehör für Unterkonstruktionen mit Gipskartonplatten





Abbildung	Artikelbezeichnung	Art.-Nr.	Länge in mm	Stück je VE	VE Stäbe je Großbund
	<p>Schlitzbandhänger für CD-60, verzinkt Gewicht: 2,2 kg/Krt.</p>	83200	90	100	-
	<p>Schlitzband 18 x 1,0 mm, verzinkt auf Rollen je 50 m Gewicht: 5,0 kg/Krt.</p>	83300	-	1	-
	<p>Ankerwinkel für CD-60, verzinkt Gewicht: 1,2 kg/Krt.</p>	84100	-	100	-



Abbildung	Artikelbezeichnung	Art.-Nr.	Länge in mm	Stück je VE	VE Stäbe je Großbund
	<p>Kreuzverbinder für CD-60, verzinkt Gewicht: 3,6 kg/Krt.</p>	87100	-	100	-
	<p>Längsverbinder für CD-60, verzinkt Gewicht: 2,9 kg/Krt.</p>	88100	-	100	-
	<p>Verbindungsschuh für Decken C-Profile Gewicht: 5,3 kg/Krt.</p>	97200	-	100	-

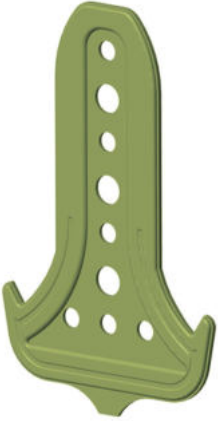

Artikelgruppe 08/1

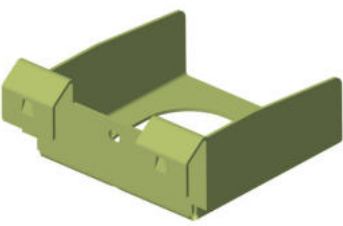
Profile und Zubehör für Unterkonstruktionen mit Gipskartonplatten









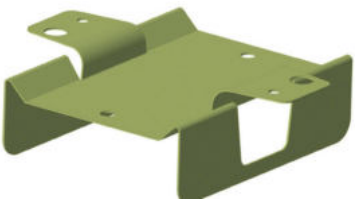
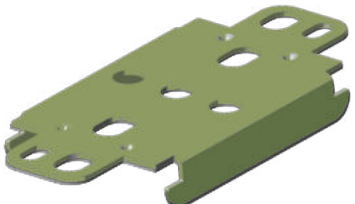

Abbildung	Artikelbezeichnung	Art.-Nr.	Länge in mm	Stück je VE	VE Stäbe je Großbund
	Direktabhänger für CD-60, gestreckt Gewicht: 3,0 kg/Krt.	85100	65	100	-
	Direktabhänger für Holzlattung Gewicht: 3,0 kg/Krt.	85100H	65	100	-
	Direktabhänger für CD-60, gestreckt Gewicht: 4,7 kg/Krt.	86100 86200	125 200	100	-
	Direktabhänger für Holzlattung Gewicht: 4,7 kg/Krt.	86100H	125	100	-
	Direktabhänger für CD-60, verzinkt Schienenläufer Gewicht: 3,8 kg/Krt.	83501	75	100	-
	Direktabhänger Klick fix für CD-60, verzinkt Gewicht: 2,6 kg/Krt.	83503	92	100	-
	Nonius-Kupplung glatt Gewicht: 2,1 kg/Krt.	96100	100	100	-

Abbildung	Artikelbezeichnung	Art.-Nr.	Länge in mm	Stück je VE	VE Stäbe je Großbund
	Nonius-Kupplung gekröpft Gewicht: 2,1 kg/Krt.	96200	200	100	-
	Noniusabhängers-Oberteil 1 mm bis zum Kopf gelocht Länge: + 50 mm	94100 94140 94240 95010 95020 95030 95040 95050 95060 95070	85 135 235 340 440 540 640 740 840 940	100	-
	Noniusabhängers-Oberteil 1 mm nur 50 cm gelocht Länge: + 50 mm	95080 95090 95100 95110 95120 95130 95140 95150	1040 1140 1240 1340 1440 1540 1640 1740	25	-
Längen über 1800 mm auf Anfrage					
	Nonius-Unterteil für CD-60, verzinkt Gewicht: 3,9 kg/Krt.	92100	112	100	-

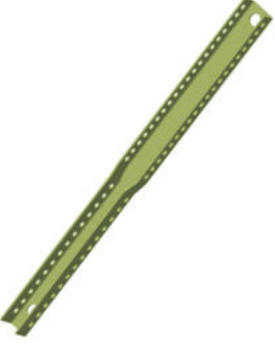
Artikelgruppe 08/1

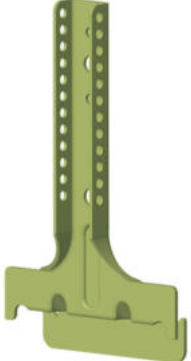
Profile und Zubehör für Unterkonstruktionen mit Gipskartonplatten

Abbildung	Artikelbezeichnung	Art.-Nr.	Länge in mm	Stück je VE	VE Stäbe je Großbund
	Sicherungsstift für Nonius Gewicht: 0,6 kg/Krt.	96300	72	100	-
	Abhängedrähte mit Öse, 4 mm verzinkt	90125 90250 90375 90500 90750 91000 91250 91500	125 250 375 500 750 1000 1250 1500	100	-
Bis 3000 mm lieferbar					
	Schnellspannfeder verzinkt Gewicht: 0,9 kg/Krt.	83600	-	100	-
	Justier-Schwing-Bügel für CD-60, verzinkt Gewicht: 2,5 kg/Krt.	83700	30	100	Diese Artikel sind nur noch auf Anfrage erhältlich.
	Justier-Schwing-Bügel für CD-60, verzinkt Gewicht: 3,5 kg/Krt.	83702	60	100	
	Justier-Schwing-Bügel für CD-60, verzinkt Gewicht: 4,4 kg/Krt.	83703	90	100	

Verlegehinweise für CD-Profile und Zubehör nach DIN 18182

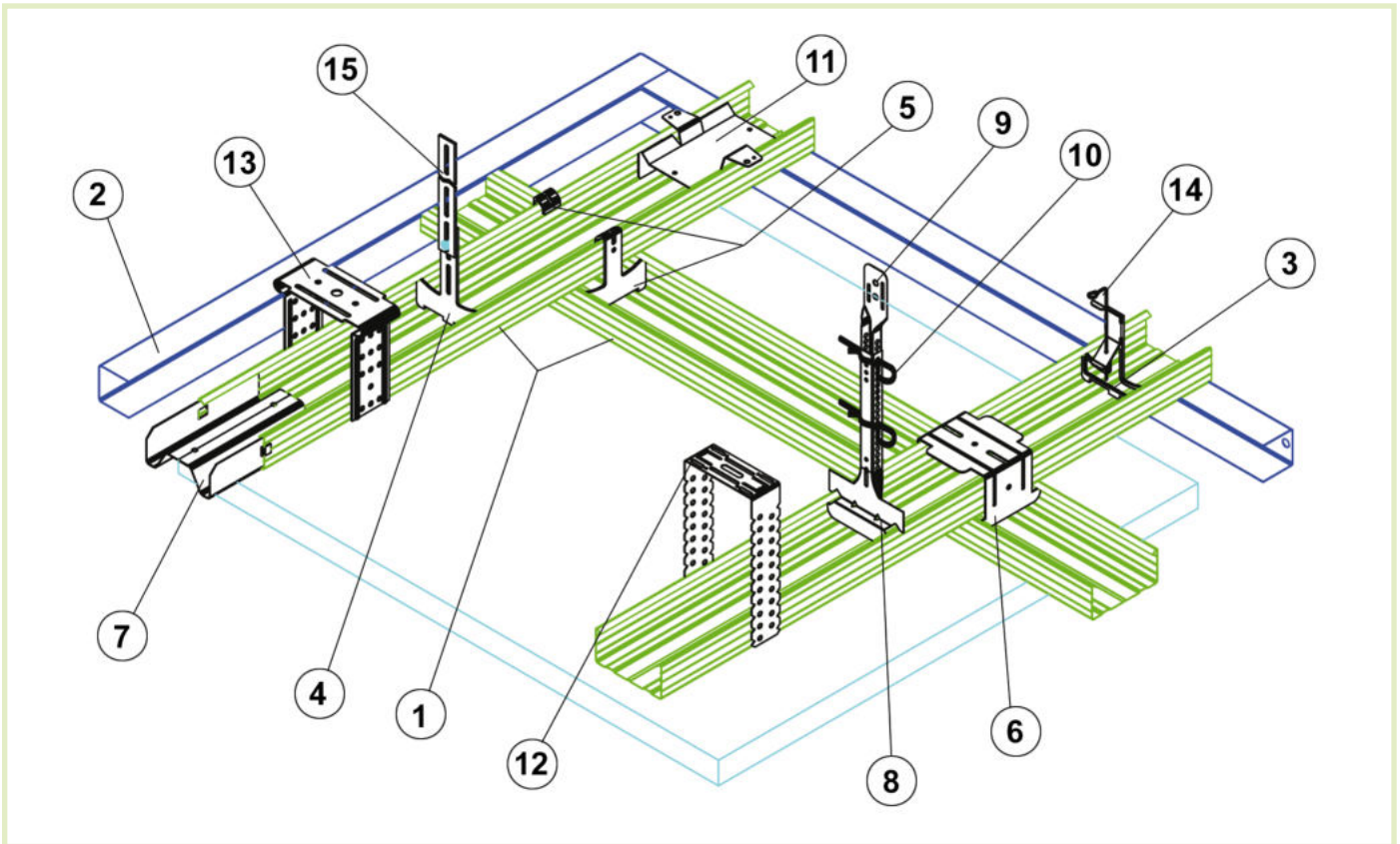

Nummer	Artikelbezeichnung	Art.-Nr.
1	Decken-C-Profil CD 60 x 27 06 S	70119 bis 70400
2	Randprofil UD 28 x 27 x 06	71300
3	Ankerschnellabhänger mit Feder	83100
4	Schlitzbandhänger	83200
5	Ankerwinkel	84100
6	Kreuzverbinder	87100
7	Längsverbinder	88100
8	Nonius-Unterteil	92100
9	Noniusabhänger-Oberteil	94100 bis 94240
10	Sicherungsstift für Nonius	96300
11	Direktabhänger (Schienenläufer)	83501
12	Direktabhänger 125 mm lang	86100
13	Justier-Schwing-Bügel 90 mm lang	83703
14	Abhängedrähte mit Öse	90125 bis 91000
15	Schlitzband 18 x 1,0 mm	83300

Beschreibung für die Verlegung von CD-Profilen und Zubehör nach DIN 18182

1. Deckenverlauf mit Laser oder Wasserwaage festlegen. Die Befestigungspunkte nach Festlegung der Art der Verlegung (Plattenart und -dicke, Quer- oder Längsverlegung der Gipskartonplatten zum CD-Tragprofil) auswählen und danach die Decke markieren.
2. Anbringung von UD-Randprofil Art.Nr.: 71300, 71499 mittels Dübel im Wandbereich.
3. Abhängerdrähte bzw. Nonius-Oberteile in gewünschter Länge an der Decke an den Markierungsstellen befestigen und senkrecht nach unten biegen.
4. Einschub der Abhänger mit einem Abstand lt. Montagetablelle in das CD-Tragprofil Art.-Nr.: 70119 bis 70400 mit folgenden empfohlenen Abhängemöglichkeiten:

Abhängebereich

0 ... 9 mm

100 ... 150 mm

150 ... 500 mm

150 ... 3000 mm

unterschiedliche
Abhängehöhen

Abhängeart

Direktabhänger (Schienenläufer), Art.-Nr.: 83501
 Direktabhänger Art.-Nr.: 85100
 Justierschwingbügel, Art.-Nr.: 83700 ... 83703

Direktabhänger, Art.-Nr.: 86100

Ankerschnellabhänger, Art.-Nr.: 83100 mit Abhängerdrähten

Drucksteife Noniusabhänger, bestehend aus:

- Nonius-Unterteil, Art.-Nr.: 92100
- Nonius-Kupplung, Art.-Nr.: 96100, 96200
- Nonius-Oberteil, Art.-Nr.: 94100 ... 94240, 95010 ... 95170
- Sicherungsstift für Nonius, Art.-Nr.: 96300
- Schnellspannfeder, Art.-Nr.: 83600 mit Abhängerdrähten

Schlitzbandabhänger bestehend aus:

- Schlitzbandhänger, Art.-Nr.: 83200
- Schlitzband, Art.-Nr.: 83300

5. Auflage der CD-Tragprofile auf die Oberseite des UD-Randprofiles. Den Achsabstand des CD-Tragprofiles von der Wand bzw. von Tragprofil zu Tragprofil in Abhängigkeit der Plattenart und -dicke entnehmen Sie bitte ebenfalls der Montagetablelle.
6. Nach erfolgter Justierung der CD-Tragprofile wird das CD-Plattenprofil, Art.-Nr.: 70119 bis 70400 quer mittels Kreuzschnellverbinder, Art.-Nr.: 87100 oder Ankerwinkel, Art.-Nr.: 84100 (Winkelanker mit Zange zubiegen) verbunden. Dabei werden die CD-Plattenprofile in das UD-Randprofil eingeschoben. Die Abstände der CD-Plattenprofile finden Sie ebenfalls in der Tabelle Montagehinweise nach DIN 18181. Profilstöße werden mit dem Längsverbinder, Art.-Nr.: 88100 verbunden und versetzt angeordnet. Beim Profilstoß bei CD-Tragprofilen ist ein zusätzlicher Abhänger anzuordnen.
7. Anbringung der Gipskartonplatten quer oder längs zu den CD-Tragprofilen mit Schnellbauschrauben nach DIN 18182/2 ohne Vorbohren. Bei Querbefestigung verläuft die Gipskartonplatte rechtwinklig zum CD-Trägerprofil, bei Längsbefestigung parallel dazu. Empfohlen wird die Querverlegung der Gipskartonplatten. Danach Verspachtelung und Schleifen der GK-Stöße nach Hinweisen des GK-Lieferanten.

Montagetabelle nach DIN 18181

	Loch- und Schlitzplatten		Gipskarton-Platten mit geschlossener Sichtfläche				Feuerschutz-Gipskarton-Platten		
GK-Plattenstärke (mm)	9,5	12,5	9,5	12,5	15	18	12,5	15	18
CD-Tragprofilabstand (mm)	1000	1000	1250	1000	1000	1000	1000	1000	1000
Abhängerabstand (mm)	900	900	900	900	750	750	850	750	750
CD-Plattenprofilabstand (mm) Querbefestigung	320	320	420	500	550	625	500	500	400
CD-Plattenprofilabstand (mm) Längsbefestigung	-	-	420	420	420	420	-	-	-
Abstände Befestigungsmittel:									
Schnellbauschrauben (mm)	170	170	170	170	170	170	170	170	170
Klammern (mm)	80	80	80	80	80	80	80	80	80
Nägeln (mm)	120	120	120	120	120	120	120	120	120

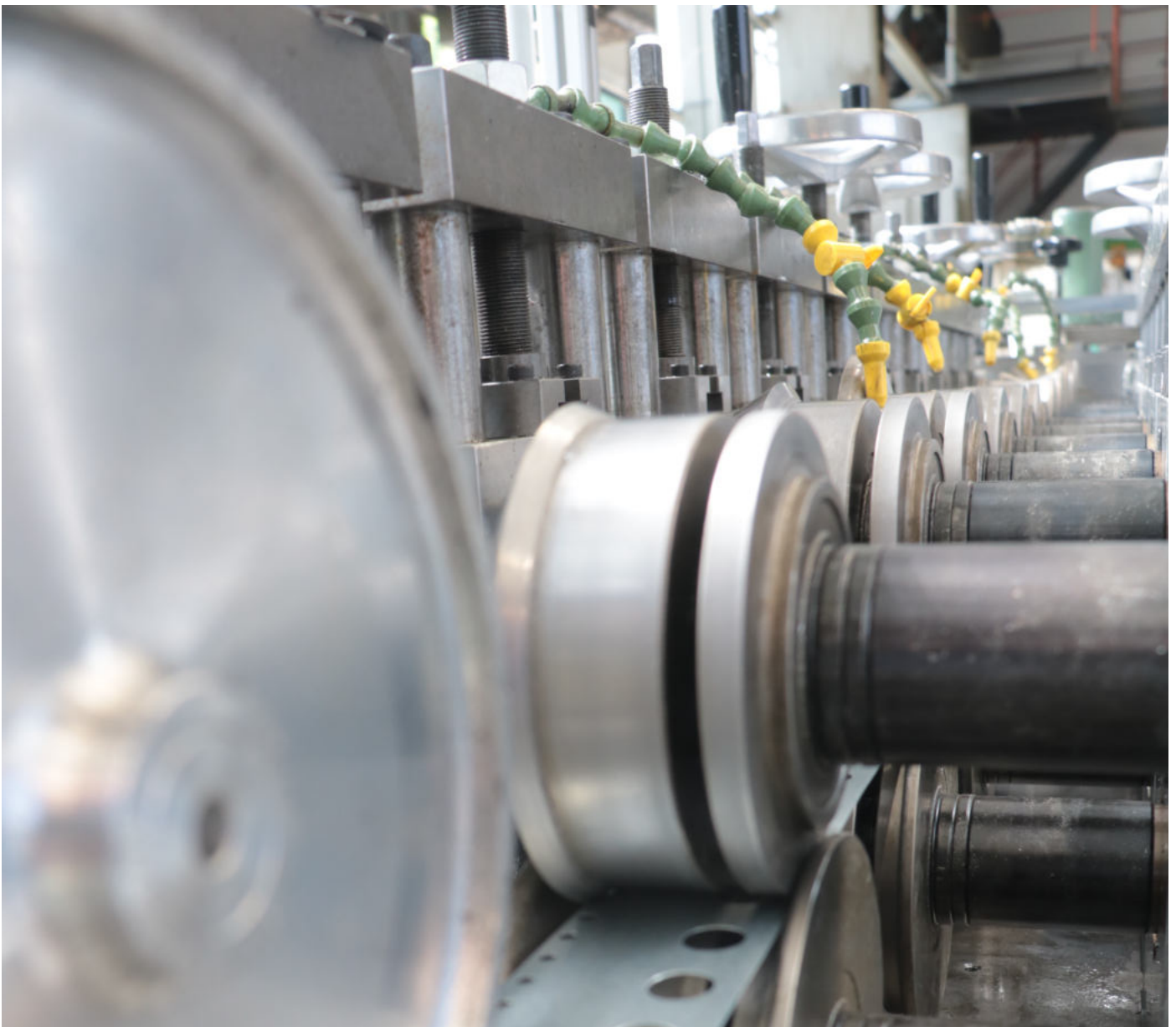

Aufbauanleitung für Vorsatzschalen und Metallständerwände

1. Vorsatzschalen

1.1 Vorsatzschalen mit UD-Randprofil und CD-Deckenprofil

Wandverlauf mit Laser, Richtscheit oder Schlagschnur am Boden und Decke festlegen. U-Randprofil, Art.-Nr.: 71300, 71400 auf Länge zuschneiden, die Rückseite mit selbstklebende Dämmstreifen, Art.-Nr.: 91050 versehen und an Boden und Decke im Abstand von max. 80 cm befestigen. Direktabhängiger, Art.-Nr.: 85100, 86100 im Abstand von 62,5 cm mittig anbringen und umbiegen. Alternativ eignen sich auch Justier-Schwing-Bügel Art.-Nr.: 83700 ... 83703. Dämmung bei Bedarf einlegen. Nach Ablängen der CD-Deckenprofile, Art.-Nr.: 70260 ... 70400 werden die Profile in das U-Randprofil eingesetzt und an den Schenkeln der Direktabhängiger bzw. Justier-Schwing-Bügel befestigt. Danach Umbiegen bzw. Abschneiden der überstehenden Schenkel der Direktabhängiger. GK-Platten im Abstand von 25 cm mit Schnellbauschrauben befestigen. Fugen flächenbündig verspachteln und verschleifen.

1.2 Freistehende Vorsatzschalen mit Metallständerwerk

Wandverlauf mit Laser, Richtscheit oder Schlagschnur am Boden und Decke festlegen. U-Wandprofil UW 75, Art.-Nr.: 74400 oder UW 100, Art.-Nr.: 75400 auf Länge zuschneiden, die Rückseite mit selbstklebenden Dämmstreifen, Art.-Nr.: 91070 oder 91095 versehen und an Boden und Decke befestigen. Einsetzen der C-Ständerprofile CW 75, Art.-Nr.: 78250 ... 78500 in das U-Wandprofil UW75 oder UW 100 und Befestigung mit Schnellbauschrauben. Bei Bedarf Dämmung einbringen. GK-Platten im Schraubenabstand von 25 cm mit Schnellbauschrauben befestigen. Fugen flächenbündig verspachteln und verschleifen.

1.3 Vorsatzschale mit Trockenbauhutprofil

Das Trockenbauhutprofil, Art.-Nr.: 9255 wird mit Ansetzmörtel im Abstand von 45 cm direkt an die Wandfläche befestigt. Die Verlegung der Profile hat wie folgt zu erfolgen:

1. Jeweils im Decken- und Fußbodenbereich wird ein Profil waagerecht angebracht. Dabei sollte der Abstand zur Decke bzw. Fußboden ca. 5 cm betragen.
2. In Abhängigkeit von der GK-Plattenbreite werden dann die senkrecht verlaufenden Profile zwischen die waagerecht angebrachten Profile eingesetzt. Dabei sollte ein Abstand von ca. 5 cm zu den waagerechten Profilen für die Verlegung von Leerrohren gehalten werden.
3. Nach Aushärtung des Ansetzmörtels können die GK-Platten mit Schnellbauschrauben befestigt werden.
4. Verspachteln und Verschleifen der GK-Fugen.

2. Freistehende Metallständerwände

Wandverlauf mit Laser, Richtscheit oder Schlagschnur am Boden und Decke festlegen. U-Wandprofil UW 50 bis UW 100 auf Länge zuschneiden, die Rückseite mit selbstklebenden Dämmstreifen versehen und an Boden und Decke befestigen. Einsetzen der C-Ständerprofile CW 50 bis CW 100 in das entsprechende U-Wandprofil UW 50 UW 100 und Befestigung mit Schnellbauschrauben. Bei Bedarf Dämmung einbringen. GK-Platten im Schraubabstand von 25 cm mit Schnellbauschrauben befestigen. Bei Doppel- bis Dreifachbeplankung sind die GK-Platten versetzt anzuordnen. Fugen flächenbündig verspachteln und verschleifen.

Montagetabelle nach DIN 18168 / DIN 18181 (geschraubte Ausführung)

	Decklage	Dicke der Decklage	abgehängtes Profil	Profile für Dicklage bzw. Querprofil	Abstandsmaße				Last je Abhänger $\leq F_A$	
					Abhängerabstand	CD-Tragprofilabstand	CD-Plattenprofilabstand			
							Längsbe- festigung	Querbe- festigung		
Bezeichnung	mm	Bezeichnung	Bezeichnung	mm	mm	mm	mm	kN		
CD-Profil (Kreuzverband)	Gipskartonplatten GKB, GKBI	12,5 15,0 18,0	CD-Profil CD-Profil CD-Profil	CD-Profil CD-Profil CD-Profil	950 750 750	1000 1000 1000	- 420 -	500 550 625	0,13 0,10 0,12	
	Gipskartonplatten GKF, GKFI	12,5 15,0 18,0 2 x 12,5 15,0 + 18,0	CD-Profil CD-Profil CD-Profil CD-Profil CD-Profil	CD-Profil CD-Profil CD-Profil CD-Profil CD-Profil	900 750 750 750 600	1000 1000 1000 1000 750	- - - - -	500* 500* 400 500* 400	0,13 0,10 0,12 0,17 0,22	
	Gipskartonlochplatten	9,5 12,5	CD-Profil CD-Profil	CD-Profil CD-Profil	900 900	1000 1000	*** -	320 320	$\leq 0,13$ $\leq 0,17$	
	Gipskartonplattenelement	20,0	CD-Profil	CD-Profil	750	750	-	400	0,13	
	Gipsleichtbauplatten	15,0 2 x 20,0 20,0	CD-Profil CD-Profil CD-Profil	CD-Profil CD-Profil CD-Profil	750 600 900	850 750 -	nicht zulässig	400 - 500	0,10 0,24 0,09	
	Fibersilikatplatten	10,0 15,0 + 10,0 15,0 + 12,0	CD-Profil CD-Profil CD-Profil	CD-Profil - -	750 750 750	850 - -	625 625 625	625 625 625	0,06 0,12 0,13	
	Leichtspanakustikplatte DIN 68762	18,0	CD-Profil	CD-Profil	900	1000	625	625	0,15	
	CD-Profil niveaugleich	Gipskartonplatten GKB, GKBI	12,5 15,0 18,0	CD-Profil CD-Profil CD-Profil	CD-Profil CD-Profil CD-Profil	1000 1000 1000	1250 1250 1250	nicht zulässig	500 550 625	0,16 0,17 0,20
		Gipskartonplatten GKF, GKFI	12,5 15,0 18,0 2 x 12,5 15,0 + 18,0	CD-Profil CD-Profil CD-Profil CD-Profil CD-Profil	CD-Profil CD-Profil CD-Profil CD-Profil CD-Profil	750 750 750 650 650	1250 1250 1250 1250 1250	nicht zulässig	500* 500* 400 500* 400	0,15 0,17 0,20 0,27 0,35
		Gipskartonlochplatten	9,5 12,5	CD-Profil CD-Profil	CD-Profil CD-Profil	800 800	1250 1250	nicht zulässig	320 320	$\leq 0,13$ $\leq 0,16$
Gipsleichtbauplatten		15,0 2 x 20,0	CD-Profil CD-Profil	CD-Profil CD-Profil	750 650	1250 1250	nicht zulässig	400 400	0,14 0,36	
Leichtspanakustikplatte DIN 68762		18,0	CD-Profil	CD-Profil	900	1000	625	625	0,15	
Für Deckenkonstruktionen sind die Vorgaben der GK-Plattenhersteller einzuhalten.										
CD-Profil (Kreuzverband) Materialbedarf / qm					CD-Profil niveaugleich Materialbedarf / qm					
CD-Profil	3,2 m	UD-Profil	0,4 m	CD-Profil	0,7 m	UD-Profil	0,4 m			
Kreuzverbinder	2,3 St.	Ankerwinkel	4,6 St.	CD 1190 mm	1,52 St.	Verbindungsschuh	2,66 St.			
Längsverbinder	0,6 St.	Schrauben	17 St.	Längsverbinder	0,14 St.	Schrauben	22 St.			
Dichtungsband	0,7 m	Abhänger	1,3 St.	Dichtungsband	0,7 m	Abhänger	0,91 St.			
Drähte	1,3 St.	Sicherungskammer	2,6 St.	Drähte	0,91 St.	Sicherungsklammer	1,82 St.			
				Niveaubinder	1,33 St.					

Montagetabelle (geschraubte Ausführung)

Konstruktionsübersicht und Massenermittlung DIN 4103 Teil 1 / DIN 18183

Profil	Abstand der Profile	Beplankung je Wandseite		Wanddicke in mm	Wandgewicht in kg/qm	zulässige Wandhöhe mm	
		Material	Dicke mm			Bereich I	Bereich II
Einfachständerwände							
CW 50 x 06	625	Gipskarton-Platten	12,5	75	26	3000	2750
CW 50 x 06	625	Gipskarton-Platten	2 x 12,5	100	50	4000	3500
CW 75 x 06	625	Gipskarton-Platten	12,5	100	26	4500	3750
CW 75 x 06	625	Gipskarton-Platten	2 x 12,5	125	50	5500	5000
CW 75 x 06	625	Gipskarton-Platten	3 x 12,5	150	64	6000	6000
CW 100 x 06	625	Gipskarton-Platten	12,5	125	26	5000	4500
CW 100 x 06	625	Gipskarton-Platten	2 x 12,5	150	50	6500	5750
CW 100 x 06	625	Gipskarton-Platten	3 x 12,5	175	64	7500	7500
CW 125 x 06	625	Gipskarton-Platten	3 x 12,5	200	64	9000	9000
CW 75 x 06	625	Gipsleichtbau-Platten	20	-	32	5000	4500
CW 100 x 06	625	Gipsleichtbau-Platten	20	-	32	5000	5000
CW 50 x 06	326	Fiber-Silikat-Platten	10	70	22	3000	2750
CW 75 x 06	625	Fiber-Silikat-Platten	10	95	22	4500	3750
CW 100 x 06	625	Fiber-Silikat-Platten	10	120	22	5000	4500
CW 50 x 06	400	Fiber-Silikat-Platten	8	66	19	3000	2750
CW 75 x 06	400	Fiber-Silikat-Platten	8	91	19	4500	3750
CW 100 x 06	400	Fiber-Silikat-Platten	8	116	19	5000	4500
CW 50 x 06	625	Gipskarton-Platten	12,5	75	34	3500	3000
CW 50 x 06	625	Gipskarton-Platten	12,5 + 10	95	58	5250	3750
CW 75 x 06	625	Gipskarton-Platten	12,5	10	35	5000	4250
CW 75 x 06	625	Gipskarton-Platten	12,5 + 10	120	59	6000	5250
CW 100 x 06	625	Gipskarton-Platten	12,5	125	35	5500	5000
CW 100 x 06	625	Gipskarton-Platten	12,5 + 10	145	59	7000	6250
Doppelständerwände mit verbundenen Ständern							
CW 50 x 06	625	Gipskarton-Platten	2 x 12,5	155	51	4500	4000
CW 75 x 06	625	Gipskarton-Platten	2 x 12,5	205	51	6000	5500
CW 100 x 06	625	Gipskarton-Platten	2 x 12,5	255	51	6000	6000
CW 50 x 06	625	Gipsfaser-Platten	12,5 + 10	150	60	4750	4250
CW 75 x 06	625	Gipsfaser-Platten	12,5 + 10	200	61	6500	6000
CW 100 x 06	625	Gipsfaser-Platten	12,5 + 10	250	61	7000	6500
CW 75 x 06	625	Gipsleichtbau-Platten	15	200	33	7000	7000
CW 75 x 06	625	Gipsleichtbau-Platten	15	250	34	9000	9000
CW 75 x 06	625	Gipsleichtbau-Platten	20	200	34	7000	7000
CW 75 x 06	625	Gipsleichtbau-Platten	20	250	35	9000	9000
Vorsatzschalen							
CW 50 x 06	625	Gipskarton-Platten	2 x 12,5	95	25	2600	-
CW 75 x 06	625	Gipskarton-Platten	12,5	107,5	13	3000	2500
CW 75 x 06	625	Gipskarton-Platten	2 x 12,5	120	25	3500	2750
CW 100 x 06	625	Gipskarton-Platten	12,5	132,5	13	4000	3000
CW 100 x 06	625	Gipskarton-Platten	2 x 12,5	145	25	4250	3500
CW 50 x 06	625	Gipsleichtbau-Platten	2 x 20	120	32	5000	4500
Materialbedarf / qm:							
Einfachständerwände			Doppelständerwände			Vorsatzschalen	
CW-Profil	1,8 m		CW-Profil	3,6 m		CW-Profil	1,8 m
UW-Profil	0,7 m		UW-Profil	0,7 m		UW-Profil	0,7 m
Dichtungsband	0,9 m		Dichtungsband	1,8 m		Dichtungsband	0,9 m
Schnellschraube	32 St.		Schnellschraube	43 St.		Schnellschraube	12 St.
Bemerkung:							
Bereich I = geringe Menschenansammlung (Wohnungen, Hotel- und Büroräume, Flure)							
Bereich II = große Menschenansammlung (Schulen, Hörsäle, Verkaufsräume)							

Schalldämm-Richtwerte für Standardprofile

Beschreibung Wandsystem				Schalldämm-Maße $R_{w,R}$	
Wandtyp (Metalständervände aus CW-Standardprofilen, Beplankung mit Gipsplatten bzw. Gipsfasterplatten)	Dicke der Beplankung je Seite (mm)	Dicke des Mineralwolle- dämmstoffes (mm)	Dicke der Wand (mm)	Beplankung der Gipsplatten nach DIN 18180 (dB)	Beplankung Gipsplatten (dB)
Ständerwände CW 50 / 75	12,5	40	75	40 - 43	41 - 46
Ständerwände CW 75 / 100	12,5	40	100	40 - 44	44 - 49
Ständerwände CW 75 / 100	12,5	60	100	41 - 44	47 - 52
Ständerwände CW 100 / 125	12,5	40	125	42 - 45	46 - 49
Ständerwände CW 100 / 125	12,5	80	125	42 - 48	49 - 53
Ständerwände CW 50 / 100	2 x 12,5	40	100	47 - 52	51 - 54
Ständerwände CW 75 / 125	2 x 12,5	40	125	48 - 52	51 - 57
Ständerwände CW 75 / 125	2 x 12,5	60	125	49 - 53	56 - 57
Ständerwände CW 100 / 150	2 x 12,5	40	150	48 - 55	52 - 57
Ständerwände CW 100 / 150	2 x 12,5	80	150	50 - 56	56 - 58
Doppelständervand CW 50 + 50 / 155	2 x 12,5	40	155	57 - 59	62
Doppelständervand CW 50 + 50 / 155	2 x 12,5	2 x 40	155	59 - 60	62 - 64
Doppelständervand CW 75 + 75 / 205	2 x 12,5	60	205	57 - 58	64
Doppelständervand CW 75 + 75 / 205	2 x 12,5	2 x 60	205	58 - 60	64 - 66
Doppelständervand CW 100 + 100 / 255	2 x 12,5	80	255	58 - 60	65
Doppelständervand CW 100 + 100 / 255	2 x 12,5	2 x 80	255	60 - 63	67

Die Rücksprache mit dem jeweiligen GK-Plattenhersteller empfohlen.



§1 Geltung und Bedingungen

1. Unsere Lieferungen, Leistungen und Angebote erfolgen ausschließlich aufgrund dieser Geschäftsbedingungen. Diese gelten somit auch für alle künftigen Geschäftsbeziehungen, auch wenn sie nicht nochmals ausdrücklich vereinbart werden. Spätestens mit der Entgegennahme der Ware gelten die Bedingungen als angenommen.
2. Abweichungen von diesen Geschäftsbedingungen sind nur wirksam, wenn wir sie schriftlich bestätigen.
3. Bei unseren Kunden gehen wir davon aus, dass es sich um Vollkaufleute handelt, oder sie sich als solche behandelt wissen wollen.

§1 Angebot und Vertragsschluss

1. Unsere Angebote sind freibleibend. Sämtliche Bestellungen sind für den Kunden bindend und können von uns durch Auftragsbestätigung bzw. Lieferung angenommen werden. Telefonische Bestellung sollte der Kunde sofort schriftlich wiederholen, unterlässt er dies, so trägt er das Risiko von Übermittlungsfehlern. Das gleiche gilt für Ergänzungen, Abänderung oder Nebenabreden.

§3 Preise

1. Die Preise verstehen sich ab unserem Werk Freiberg, zzgl. der gesetzlichen Mehrwertsteuer.
2. Sonderlängen werden mit einem 15%-igen Zuschlag berechnet.

§4 Lieferzeit

1. Die genannten Lieferfristen sind unverbindlich, sofern nicht ausdrücklich schriftlich etwas anderes vereinbart wurde.
2. Lieferverzögerungen aufgrund höherer Gewalt und Ereignissen, die uns die Lieferung erschweren oder unmöglich machen - hierzu gehören auch nachträglich eingetretene Materialbeschaffungsschwierigkeiten, Betriebsstörungen, Streik, Aussperrung, Personalmangel, Mangel an Transportmittel, behördliche Anordnungen usw., auch wenn sie bei Lieferanten eintreten-, haben wir auch bei verbindlich vereinbarten Terminen nicht zu vertreten. Sie berechtigen uns, die Lieferung um die Dauer der Behinderung zzgl. einer angemessenen Anlaufzeit hinauszuschieben oder wegen des nicht erfüllten Teils ganz oder teilweise vom Vertrag zurückzutreten.
3. Wir sind zu Teillieferungen jederzeit berechtigt.
4. Sofern wir die Nichteinhaltung verbindlich zugesagter Fristen und Termine zu vertreten haben oder in Verzug befinden, hat unser Kunde Anspruch auf Verzugsentschädigung in Höhe von 1/2% für jede vollendete Woche des Verzuges, insgesamt jedoch höchstens 5% des Rechnungswertes der vom Vertrag betroffenen Lieferung.

§5 Gefahrenübergang

1. Die Gefahr geht auf unseren Kunden über, sobald die Sendung an die den Transport ausführende Person übergeben worden ist oder zwecks Versendung unser Werk verlassen hat.

§6 Warenrücknahme

1. Eine Warenrücknahme ist unter der Bedingung der vorherigen schriftl. Zustimmung möglich. In jedem Fall trägt der Kunde die Kosten der Warenrücknahme (Kunde trägt alle durch die Rücknahme entstandenen Kosten), abzüglich einer Bearbeitungsgebühr von 10% und den Kosten der Warenrücknahme wird dem Kunden der Kaufpreis gutgeschrieben.

§7 Gewährleistung

1. Die gesetzliche Gewährleistungsfrist beträgt 6 Monate und beginnt mit dem Lieferdatum.
2. Mängel müssen innerhalb von drei Tagen nach der Lieferung angezeigt werden. Nicht offensichtliche Mängel drei Tage nach Feststellung. Bei fristgerechter, berechtigter Mängelrüge bieten wir nach unserer Wahl kostenlos Nachbesserung, Wandlung oder Minderung.
3. Voraussetzung für die Gewährleistung ist die Beachtung der Produktinformation in unseren Katalogen.
4. Weitergehende Ansprüche müssen wir ausschließen, es sei denn, sie beruhen auf Vorsatz oder grober Fahrlässigkeit unsererseits.

§8 Haftungsbeschränkung

1. Schadenersatzansprüche aus Unmöglichkeit der Leistung, aus positiver Forderungsverletzung, aus Verschulden bei Vertragsschluss und aus unerlaubter Handlung sind sowohl gegen uns als auch gegen unseren Erfüllung- bzw. Verrichtungsgehilfen ausgeschlossen, soweit kein vorsätzliches oder grob fahrlässiges Handeln vorliegt.

§9 EDV-Daten

1. Um einen ordnungsgemäßen kaufmännischem Ablauf zu gewährleisten müssen wir auftragsbezogene Daten unserer Kunden speichern und verarbeiten.

§10 Eigentumsvorbehalt

1. Bis zur Erfüllung aller Forderungen (einschließlich aller Saldoforderungen aus Kontokorrent), die uns aus jedem Rechtsgrund Gegen unseren Kunden jetzt oder künftig zustehen, werden uns die Folgenden Sicherheiten gewährt, die auf Verlangen nach unserer Wahl freigegeben werden, soweit ihr Wert die Forderung nachhaltig um mehr als 20% übersteigt.
2. Die Ware bleibt unser Eigentum. Verarbeitung und Umbildung erfolgen stets für uns als Hersteller, jedoch ohne Verpflichtung für uns. Erlischt unser (Mit-) Eigentum durch Verbindung, so wird bereits jetzt vereinbart, dass das (Mit-) Eigentum des Kunden an der einheitlichen Sache wertanteilmäßig (Rechnungswert) auf uns übergeht. Unser Kunde verwahrt unser (Mit-) Eigentum unentgeltlich. Ware, an der uns (Mit-) Eigentum zusteht, wird im folgenden als Vorbehaltsware bezeichnet.
3. Unser Kunde ist berechtigt die Vorbehaltsware im ordnungsgemäßen Geschäftsverkehr zu verarbeiten und zu veräußern, solange er nicht in Verzug ist. Verpfändungen oder Sicherungsübereignungen sind unzulässig. Die aus dem Weiterverkauf oder einem sonstigen Rechtsgrund (Versicherung, unerlaubte Handlung) bzgl. der Vorbehaltsware entstehende Forderung (einschl. Saldoforderungen aus Kontokorrent) tritt unser Kunde bereits jetzt sicherungshalber in vollem Umfang an uns ab. Wir ermächtigen ihn widerruflich, die an uns abgetretenen Forderungen für unsere Rechnung im eigenen Namen einzuziehen. Diese Einziehungsermächtigung kann nur wider Rufen werden, wenn unser Kunde seinen Zahlungsverpflichtungen nicht ordnungsgemäß nachkommt.
4. Bei Zugriff Dritter auf die Vorbehaltsware wird unser Kunde auf das Eigentum von uns hinweisen und diesen unverzüglich benachrichtigen.
5. Bei vertragswidrigem Verhalten unseres Kunden insbesondere Zahlungsverzug sind wir berechtigt, die Vorbehaltsware zurückzunehmen oder gegebenenfalls Abtretung der Herausgabansprüche unseres Kunden gegen Dritte zu verlangen. In der Zurücknahme sowie in der Pfändung der Vorbehaltsware durch uns liegt, soweit nicht das Abzahlungsgesetz Anwendung findet, kein Rücktritt vom Vertrag.

§11 Zahlung

1. Soweit nicht anders vereinbart, sind unsere Rechnungen innerhalb von 10 Tagen mit 2% Skonto oder innerhalb 30 Tagen nach Rechnungsstellung ohne Abzug zahlbar. Wir sind berechtigt, trotz Anders lautender Bestimmungen unserer Kunden Zahlungen zunächst auf dessen ältere Schuld anzurechnen.
2. Die Zahlung hat in der Weise zu erfolgen, dass wir am Fälligkeitstag über den Betrag verfügen können.
3. Gerät unser Kunde in Verzug, so sind wir berechtigt, von dem betreffenden Zeitpunkt ab Zinsen in Höhe des von den Geschäftsbanken berechneten Zinssatzes für offene Kontokorrentkredite zu berechnen.
4. Wenn unser Kunde seinen Zahlungsverpflichtungen nicht nachkommt, insbesondere einen Scheck nicht einlöst oder seine Zahlung einstellt, oder uns andere Umstände bekannt werden, die die Kreditwürdigkeit des Kunden in Frage stellen, so sind wir berechtigt, die gesamte Restschuld fällig zu stellen, auch wenn wir Schecks angenommen haben. Wir sind in diesem Falle außerdem berechtigt, Vorauszahlungen oder Sicherheitsleistungen zu verlangen.
5. Unser Kunde ist zur Aufrechnung, Zurückbehaltungen oder Minderung, auch wenn Mängelrügen, oder Gegenansprüche geltend gemacht werden, nur berechtigt, wenn die Gegenansprüche rechtskräftig festgestellt wurden oder unstrittig sind.

§12 Gerichtsstand, Rechtswirksamkeit

1. Für alle aus Vertragsverhältnissen mit Vollkaufleuten entstehenden Rechtsstreitigkeiten gilt als Gerichtsstand der Sitz unseres Unternehmen.
2. In jedem Falle ist Deutsches Recht anzuwenden. Das internationale Recht findet keine Anwendung.
3. Sollte eine Bestimmung in diesen Geschäftsbedingungen oder eine Bestimmung im Rahmen sonstiger Vereinbaren unwirksam sein oder werden, so wird hiervon die Wirksamkeit aller sonstigen Bestimmungen und Vereinbarungen nicht berührt.

Schiwa-Profile, Schill & Walther GmbH, 09599 Freiberg

Zertifikat

Prüfungsnom **ISO 9001:2015**
 Zertifikat-Registrier-Nr. **01 100 95092**

Unternehmen: **Schiwa-Profile
 Schill & Walter GmbH
 Industriegebiet Muldenhütten
 09599 Freiberg
 Deutschland**

Geltungsbereich: Herstellung und Vertrieb von Bauprofilen

Durch ein Audit wurde der Nachweis erbracht, dass die Forderungen der ISO 9001:2015 erfüllt sind.

Gültigkeit: Dieses Zertifikat ist gültig vom 11.04.2023 bis 10.04.2026.
 Erstzertifizierung 1999

30.03.2023

TÜV Rheinland Cert GmbH
 Am Grauen Stein · 51105 Köln

© TÜV, TÜV und TÜV sind eingetragene Marken. Eine Nutzung zur Verwechslung bedarf der vorherigen Zustimmung.

www.tuv.com

Allgemeine Geschäftsbedingungen





Herausgeber:

SCHIWA PROFILE,
Schill & Walther GmbH
Industriegebiet Muldenhütten
Muldenhütten 5
09599 Freiberg

Telefon: 0 37 31 - 30 70 0
Telefax: 0 37 31 - 30 70 21

www.schiwa-profile.de
info@schiwa-profile.de

Satz & Design:
Variocont IT Servive
www.variocont.de